

TherapyAir® iOn

By Zepter Group

Instrukcja Obsługi Systemu Oczyszczania Powietrza PWC-570

AP-1004AHZPT

Prosimy o uważne zapoznanie się z instrukcją przed pierwszym użyciem urządzenia **TherapyAir® iOn** oraz przechowywanie jej w łatwo dostępnym miejscu

Elegancki 

Łatwy w obsłudze 

Inteligentny 



tuv
CERT
ISO14001

- Produkt nie może być używany, jeśli napięcie elektryczne jest inne niż podane na tablicy znamionowej.
- Do instrukcji dołączona została gwarancja. Produkt firmy Zepter realizuje założenie „polityką firmy jest jakość”.

DRODZY KLIENCI

Przede wszystkim, chcielibyśmy Wam bardzo podziękować za zakup Systemu Oczyszczania Powietrza **TherapyAir® iOn** firmy Zepter. Produkt ten reprezentuje wyższą jakość w stosunku do wcześniejszych podobnych urządzeń i wierzymy, że zapewni Państwu czyste i zdrowe powietrze. W celu właściwej obsługi i konserwacji urządzenia prosimy o uważne przeczytanie niniejszej instrukcji obsługi i przechowywanie jej łącznie z gwarancją w łatwodostępnym miejscu. Pomoże ona rozwiązać ewentualne problemy z urządzeniem.

Informacje dotyczące bezpieczeństwa

Elektryczność	03
Instalacja	06
Obsługa	08

Instrukcja obsługi

Opis	11
Nazwy części	13
Funkcje.....	15
Wskaźniki.....	16
Filtry	17
Przygotowanie	19
Obsługa.....	20
Metoda czyszczenia	26
Wymiana filtrów	28

Rozwiązywanie problemów

Zanim skontaktujesz się z Punktem Serwisowym	31
--	----

Charakterystyka urządzenia

Dane techniczne	33
Biura Regionalne	34



Informacje dotyczące bezpieczeństwa

Prosimy o zapoznanie się z poniższymi informacjami, w celu zapewnienia bezpieczeństwa i uniknięcia uszkodzenia mienia.



Niebezpieczeństwo

Nieprzestrzeganie zaleceń oznaczonych tym symbolem może być przyczyną poważnych obrażeń a nawet śmierci



Ostrzeżenie

Nieprzestrzeganie zaleceń oznaczonych tym symbolem może być przyczyną poważnych obrażeń lub uszkodzenia mienia



Uwaga

Nieprzestrzeganie zaleceń oznaczonych tym symbolem może być przyczyną lekkich obrażeń lub uszkodzenia mienia



Informacje dotyczące bezpieczeństwa

Prosimy o zapoznanie się z poniższymi informacjami, w celu zapewnienia bezpieczeństwa i uniknięcia uszkodzenia mienia.



Elektryczność



Urządzenie należy podłączać wyłącznie do napięcia zgodnego z informacją na tabliczce znamionowej. Nie należy trzymać wtyczki mokrymi dłońmi

Grozi porażeniem prądem lub pożarem.

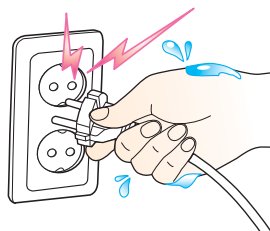

Nie należy wyjmować wtyczki z gniazdka ciągnąc za przewód.

Grozi porażeniem prądem lub pożarem.

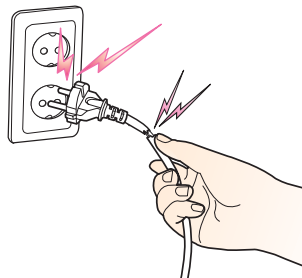

Niewskazane jest kilkukrotne włączanie i wyłączanie urządzenia z gniazdka elektrycznego.

Grozi porażeniem prądem lub pożarem.

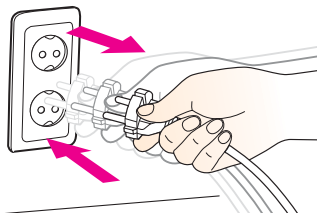



- !** Nie wolno używać urządzenia, jeśli przewód jest uszkodzony. Należy skontaktować się z Punktem Serwisowym w celu wymiany przewodu.

Grozi porażeniem prądem lub pożarem.



- !** Jeśli przewód lub wtyczka są mokre, należy odłączyć urządzenie z gniazdka elektrycznego i pozostawić do całkowitego wysuszenia przed ponownym włączeniem.

Grozi porażeniem prądem lub pożarem.



- !** Nie należy naprawiać samodzielnie przewodu zasilania.

Grozi porażeniem prądem lub pożarem.

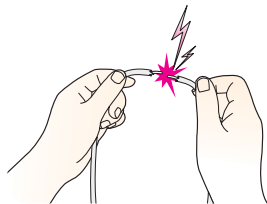

- !** Nie należy podłączać urządzenia do gniazdka lub przedłużacza, które aktualnie wykorzystywane jest przez kilka innych urządzeń. Należy korzystać z oddzielnego gniazdka.

Grozi porażeniem prądem lub pożarem.

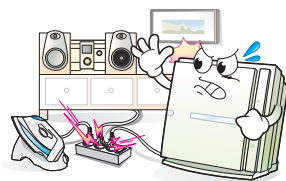

- !** Przed naprawą, wymianą lub sprawdzeniem należy wyłączyć urządzenie z gniazdka elektrycznego.

Grozi porażeniem prądem.

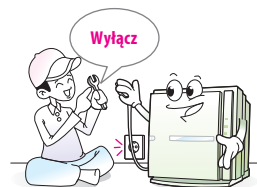

Informacje dotyczące bezpieczeństwa

Prosimy o zapoznanie się z poniższymi informacjami, w celu zapewnienia bezpieczeństwa i uniknięcia uszkodzenia mienia.



Elektryczność

- ⚠ Nie należy umieszczać przewodu zasilania pod ciężkimi przedmiotami.

Grozi porażeniem prądem lub pożarem.

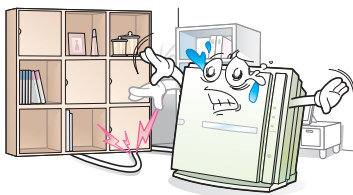

- ⚠ Jeżeli urządzenie nie jest używane przez dłuższy czas, należy odłączyć je od zasilania.

Grozi pożarem.

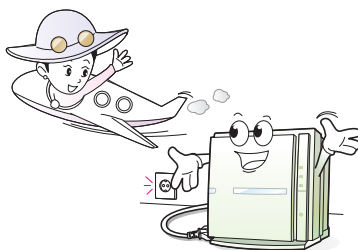

- ⚠ Jeżeli na wtyczce znajduje się kurz lub woda należy je usunąć.

* Do czyszczenia wtyczki nie należy używać benzyny ani rozpuszczalników.

Grozi porażeniem prądem lub pożarem.

benzyna, lakier, alkohol





- ⚠** Nie należy przenosić urządzenia trzymając za przewód zasilający.

Grozi porażeniem prądem lub pożarem.



- ⚠** Przed czyszczeniem należy odłączyć urządzenie od zasilania.

Grozi porażeniem prądem lub pożarem.

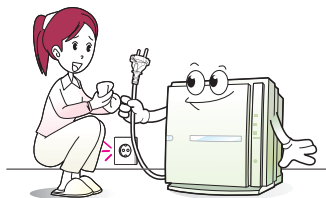

Instalacja

- ⚠** Nie należy instalować urządzenia w miejscach, gdzie może pojawić się wilgoć, woda lub para.

Grozi porażeniem prądem lub pożarem oraz może być przyczyną nieprawidłowego funkcjonowania urządzenia.

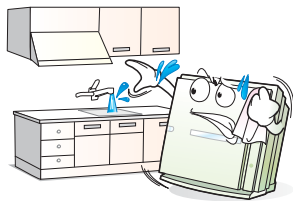

- ⚠** Nie należy instalować urządzenia w pobliżu źródeł ciepła, nie należy umieszczać na nim świec, papierosów ani żadnych innych przedmiotów łatwopalnych.

Grozi pożarem.

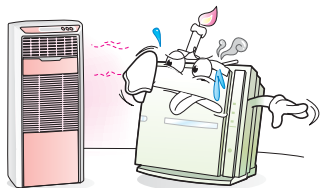

Informacje dotyczące bezpieczeństwa

Prosimy o zapoznanie się z poniższymi informacjami, w celu zapewnienia bezpieczeństwa i uniknięcia uszkodzenia mienia.



Instalacja

- ⚠ Nie należy umieszczać urządzenia na urządzeniach elektrycznych, takich jak grzejnik czy telewizor.

Grozi porażeniem prądem lub pożarem lub być przyczyną nieprawidłowego funkcjonowania urządzenia.

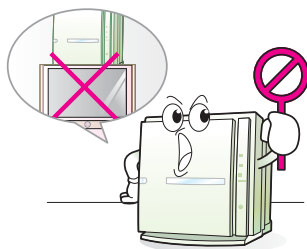

- ⚠ Nie należy umieszczać urządzenia w miejscach, gdzie będzie narażone na duży dym, spaliny lub opary olejowe.

Może to stać się przyczyną nieprawidłowego funkcjonowania urządzenia.

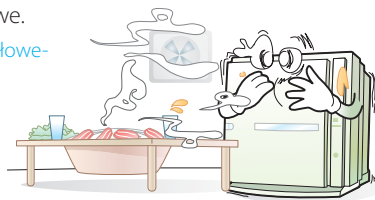

- ⚠ Nie należy używać i instalować urządzenia w miejscach narażonych na bezpośrednie działanie promieni słonecznych.

Może to spowodować deformację lub odbarwienie urządzenia.

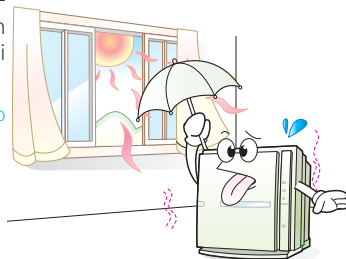



- ⚠ Urządzenie należy ustawić w odległościach minimum 20cm od ściany, mebli i innych przedmiotów i minimum 30~60cm od sufitu.

Zbyt małe odległości mogą spowodować zabrudzenie ścian, sufitu oraz przedmiotów znajdujących się w pobliżu.

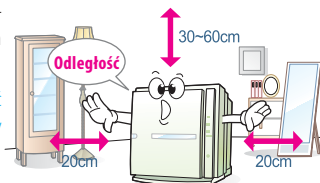

- ⚠ Urządzenie należy ustawić w bezpiecznym miejscu i obchodzić się z nim ostrożnie.

Może spowodować obrażenia użytkownika lub uszkodzenie urządzenia.

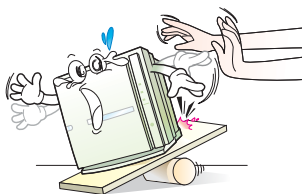

Obsługa

* Długotrwałe używanie w zamkniętym pomieszczeniu może obniżyć wilgotność powietrza.

- ⚠ Jeśli urządzenie wydaje nieznaną dźwięk lub wydziela nieznaną zapach, należy natychmiast je wyłączyć i skontaktować się z Punktem Serwisowym.

Grozi porażeniem prądem lub pożarem.

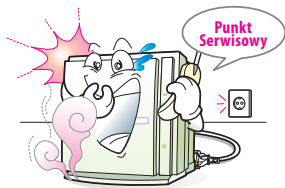

- ⚠ Nie należy umieszczać na urządzeniu pojemników z wodą, lekami, żywnością, żadnymi metalowymi ani ciężkimi przedmiotami.

Grozi porażenie prądem, pożarem lub obrażeniami ciała.



Informacje dotyczące bezpieczeństwa

Prosimy o zapoznanie się z poniższymi informacjami, w celu zapewnienia bezpieczeństwa i uniknięcia uszkodzenia mienia.

Obsługa

-  Nie można wkładać palców ani żadnych przedmiotów do otworów wlotowych i wylotowych.

Grozi porażeniem prądem, pożarem lub obrażeniami ciała.

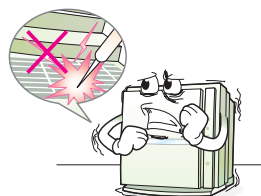

-  Nie wolno pozwalać dzieciom wspiąć się na urządzenie.

Grozi obrażeniami ciała.



-  Nie wolno wkładać palców ani żadnych przedmiotów do czujnika kurzu.

Grozi porażeniem prądem lub nieprawidłowym funkcjonowaniem urządzenia.

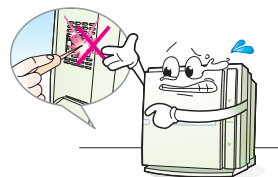

-  Podczas otwierania panelu przedniego należy zachować ostrożność.

Grozi obrażeniami ciała lub uszkodzeniem urządzenia.





- !** Nie należy używać urządzenia w pobliżu produktów łatwopalnych.

Grozi pożarem.

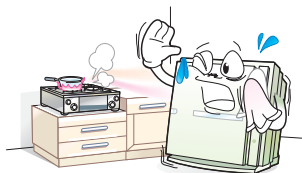

- !** Nie wolno zanurzać urządzenia w wodzie.

Grozi porażeniem prądem lub nieprawidłowym funkcjonowaniem urządzenia.

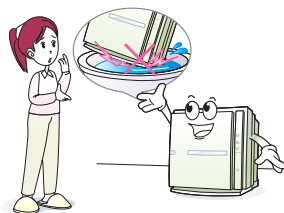

- !** Nie należy samodzielnie naprawiać, demontować ani przerabiać urządzenia.

Grozi porażeniem prądem lub nieprawidłowym funkcjonowaniem urządzenia.



- !** Nie należy rozpylać nad urządzeniem żadnych produktów łatwopalnych, takich jak środki owadobójcze czy perfumy.

Grozi porażeniem prądem lub nieprawidłowym funkcjonowaniem urządzenia.



- !** Nie należy używać urządzenia w pobliżu występowania oparów olejowych.

Grozi porażeniem prądem lub nieprawidłowym funkcjonowaniem urządzenia.

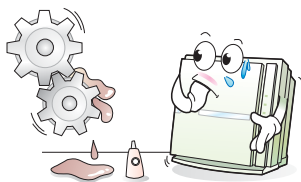

Opis

● Perfekcyjne Oczyszczanie Powietrza

TherapyAir® iOn posiada 5 filtrów zaprojektowanych i zainstalowanych tak, aby w optymalny sposób usuwać zanieczyszczenia znajdujące się w powietrzu wewnątrz pomieszczeń mieszkalnych.

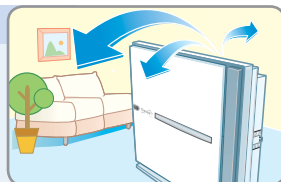

● Usuwanie Nieprzyjemnych Zapachów

TherapyAir® iOn skutecznie usuwa nieprzyjemne zapachy oraz szkodliwe gazy*, takie jak lotne związki organiczne, formaldehydy.

* Zbadano usuwanie szkodliwych gazów
Usuwa lotne związki organiczne (toluenu, benzen, ksylen, styren), formaldehyd, amoniak, kwas octowy, (nie usuwa dwutlenku węgla i tlenku węgla).

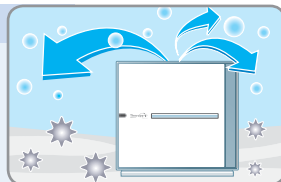

● Generowanie Jonów Ujemnych

Duża ilość jonów ujemnych w powietrzu pozytywnie wpływa na nasze samopoczucie. Powietrze jest tak orzeźwiające jak po burzy i świeże jak w najwyższych partiach gór czy w lesie.

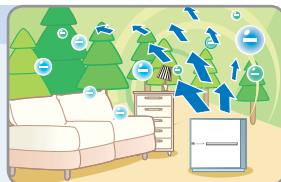

● Tryb Przyspieszony (TURBO)

Urządzenie umożliwia w krótkim czasie oczyszczenie powietrza wewnątrz pomieszczeń. W trybie przyspieszonym (TURBO) oczyszcza do 328m³ powietrza w ciągu godziny.

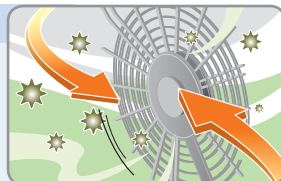

● Filtr antyalergiczny

Na filtr naniesiony jest środek (srebro/apatyt) usuwający bakterie (w tym bakterie typu Legionella). Filtr zawiera również wyciąg z liści miłorzębu japońskiego (ginko biloba), który usuwa alergeny, wirusy grypy i bakterie.

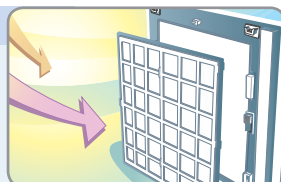

● Zdalna kontrola

Dla wygody użytkownika zaprojektowano pilot, który ułatwia sterowanie.





Możliwość powieszenia na ścianie

Urządzenie jest zaprojektowane w taki sposób, aby można je było zainstalować na ścianie, jako wyjątkowy element dekoracyjny.

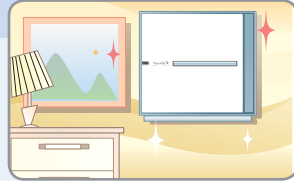

Tryb Rytmiczny (RHYTHM)

Tryb rytmiczny został opracowany w celu zapewnienia optymalnej cyrkulacji powietrza wewnątrz pomieszczeń zapewniając wydajne usuwanie zanieczyszczeń.



Tryb Nocny

Urządzenie automatycznie przełącza się w tryb nocny (przy braku oświetlenia powyżej 3 min.), tworząc przyjemną atmosferę dzięki cichej pracy i obniżeniu jasności wskaźnika trybu pracy (MOOD LAMP).

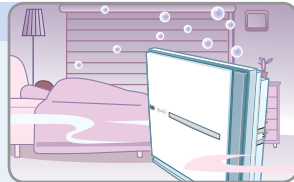

Całkowite Bezpieczeństwo

Urządzenie automatycznie przerywa pracę, gdy przedni panel zostanie otwarty. Wlot/wylot powietrza zostały zaprojektowane w taki sposób, aby zapewnić bezpieczeństwo użytkownikom i zapobiec wypadkom.

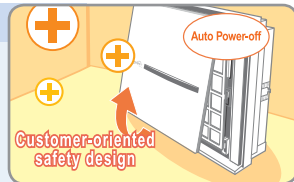

Wskaźnik trybu pracy (MOOD LAMP)

Kolor wskaźnika zmienia się w zależności od wybranego trybu pracy.

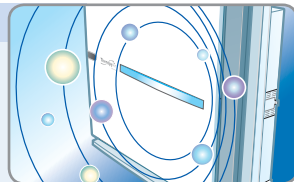

Tryb dla Dzieci (CHILD)

Żeby ochronić dzieci przed uczuciem chłodu automatycznie zmniejsza się szybkość przepływu powietrza.



NAZWY CZĘŚCI

Przód

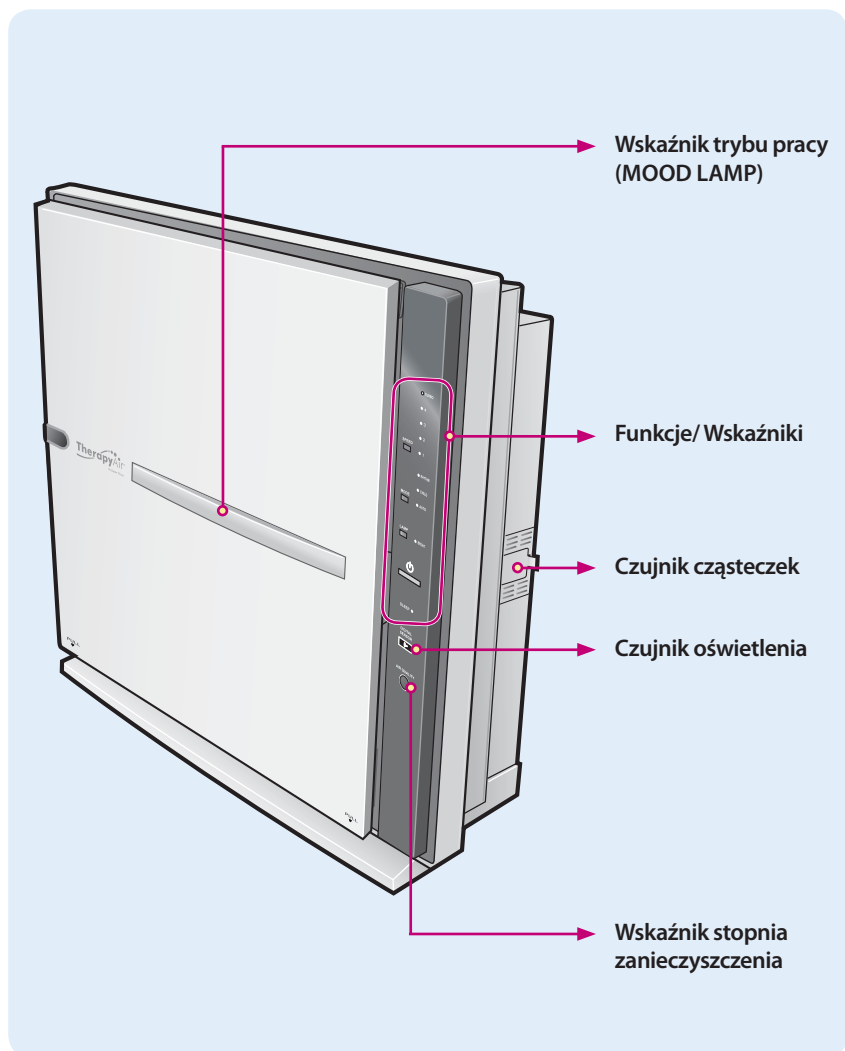



Tył

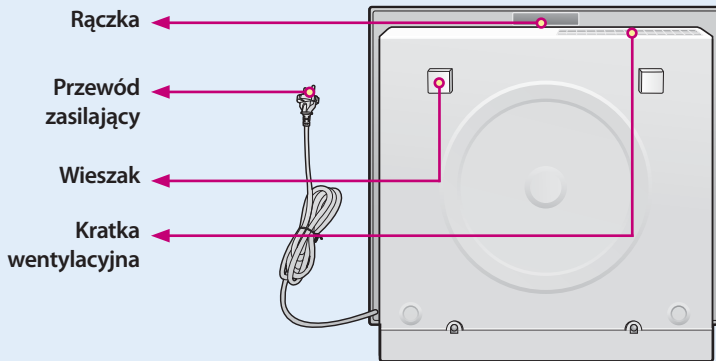

Zdalna kontrola

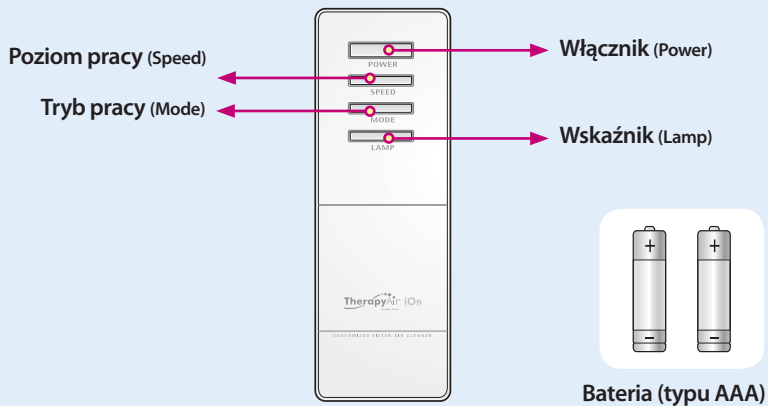

Funkcje

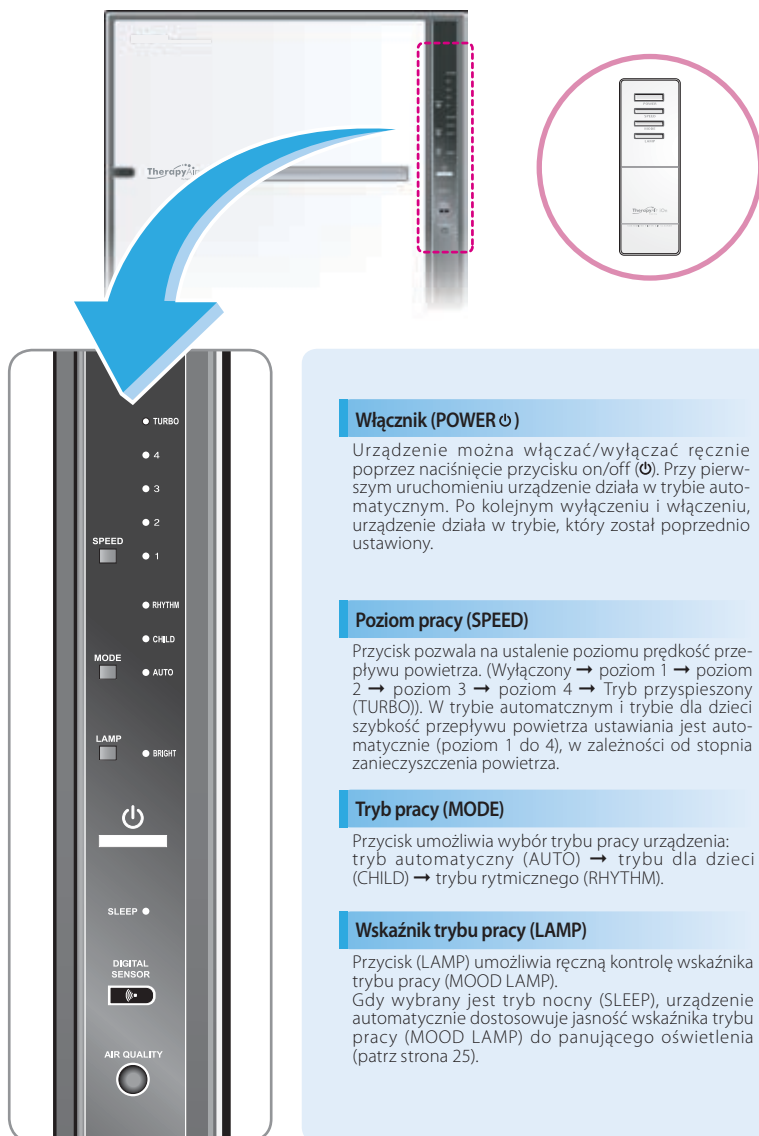

Włącznik (POWER ϕ)

Urządzenie można włączać/wyłączać ręcznie poprzez naciśnięcie przycisku on/off (ϕ). Przy pierwszym uruchomieniu urządzenie działa w trybie automatycznym. Po kolejnym wyłączeniu i włączeniu, urządzenie działa w trybie, który został poprzednio ustawiony.

Poziom pracy (SPEED)

Przycisk pozwala na ustalenie poziomu prędkości przepływu powietrza. (Wyłączony \rightarrow poziom 1 \rightarrow poziom 2 \rightarrow poziom 3 \rightarrow poziom 4 \rightarrow Tryb przyspieszony (TURBO)). W trybie automatycznym i trybie dla dzieci szybkość przepływu powietrza ustawiania jest automatycznie (poziom 1 do 4), w zależności od stopnia zanieczyszczenia powietrza.

Tryb pracy (MODE)

Przycisk umożliwia wybór trybu pracy urządzenia: tryb automatyczny (AUTO) \rightarrow trybu dla dzieci (CHILD) \rightarrow trybu rytmicznego (RHYTHM).

Wskaźnik trybu pracy (LAMP)

Przycisk (LAMP) umożliwia ręczną kontrolę wskaźnika trybu pracy (MOOD LAMP).

Gdy wybrany jest tryb nocny (SLEEP), urządzenie automatycznie dostosowuje jasność wskaźnika trybu pracy (MOOD LAMP) do panującego oświetlenia (patrz strona 25).

Wskaźniki

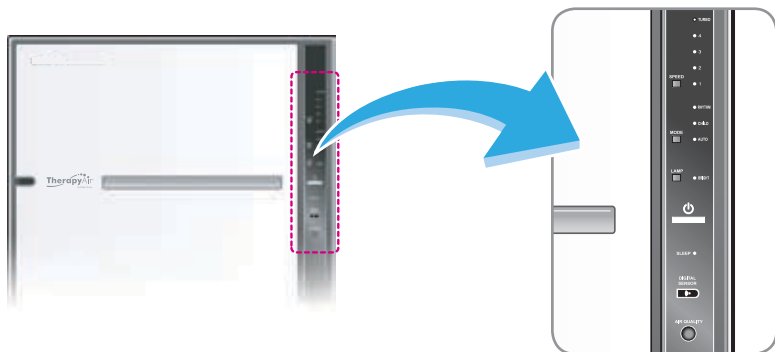

TURBO

Wskaźnik prędkości przepływu powietrza

- 4
- 3
- 2
- 1

W trybie automatycznym (AUTO) oraz w trybie dla dzieci (CHILD), szybkość przepływu powietrza ustawiana jest automatycznie (poziom 1 do 4), w zależności od stopnia zanieczyszczenia powietrza. W trybie ręcznym szybkość można ustawić od poziomu 1 do trybu przyspieszonego (TURBO). Wskaźnik prędkości przepływu powietrza określa poziom ilości oczyszczanego powietrza przez urządzenie.

RHYTHM

Wskaźnik Trybu Rytmicznego

W trybie rytmicznym (RHYTHM) urządzenie zapewnia optymalną cyrkulację powietrza wewnątrz pomieszczeń, dzięki czemu wydajnie usuwa zanieczyszczenia. Wskaźnik trybu pracy (MOOD LAMP) zmienia kolor rytmicznie: niebieski → jasnopurpurowy → purpurowy → czerwony.

CHILD

Wskaźnik Trybu dla Dzieci

W tym trybie szybkość przepływu powietrza dobierana jest automatycznie. Urządzenie przetwarza mniejszą niż zwykle ilość powietrza, a wskaźnik trybu pracy (MOOD LAMP) przybiera kolor purpurowy.

AUTO

Wskaźnik Trybu Automatycznego

Informuje o automatycznym trybie pracy urządzenia. Wskaźnik trybu pracy (MOOD LAMP) przybiera kolor niebieski.

BRIGHT

Wskaźnik działania lampy (MOOD LAMP)

Gdy włączony jest tryb nocny i włączone jest oświetlenie (BRIGHT), wskaźnik trybu pracy (MOOD LAMP) nie świeci się. Gdy oświetlenie (BRIGHT) nie jest wybrane, wskaźnik trybu pracy (MOOD LAMP) zmniejsza swoją jasność o połowę. Gdy włączony jest inny tryb, wskaźnik trybu pracy (MOOD LAMP) świeci się. Można go wyłączyć naciskając przycisk (LAMP).

SLEEP

Wskaźnik Trybu Nocnego

Wskaźnik informuje, że urządzenie pracuje w trybie nocnym.

AIR QUALITY



Wskaźnik Stopnia Zanieczyszczenia Powietrza

Wskazuje aktualny poziom zanieczyszczenia powietrza w pomieszczeniu.

- bardzo czyste: niebieski
- czyste: jasnopurpurowy
- lekko zanieczyszczone: purpurowy
- silnie zanieczyszczone: czerwony

Wskaźnik Trybu Pracy (MOOD LAMP)

Wskaźnik trybu pracy (MOOD LAMP) zapala się automatycznie w momencie rozpoczęcia pracy urządzenia. Wskaźnik zmienia kolor w sposób następujący

- tryb automatyczny (AUTO): niebieski
- tryb ręczny: niebieski
- tryb dla dzieci (CHILD): purpurowy
- tryb rytmiczny (RHYTHM): niebieski → jasnopurpurowy → purpurowy → czerwony

Filtry

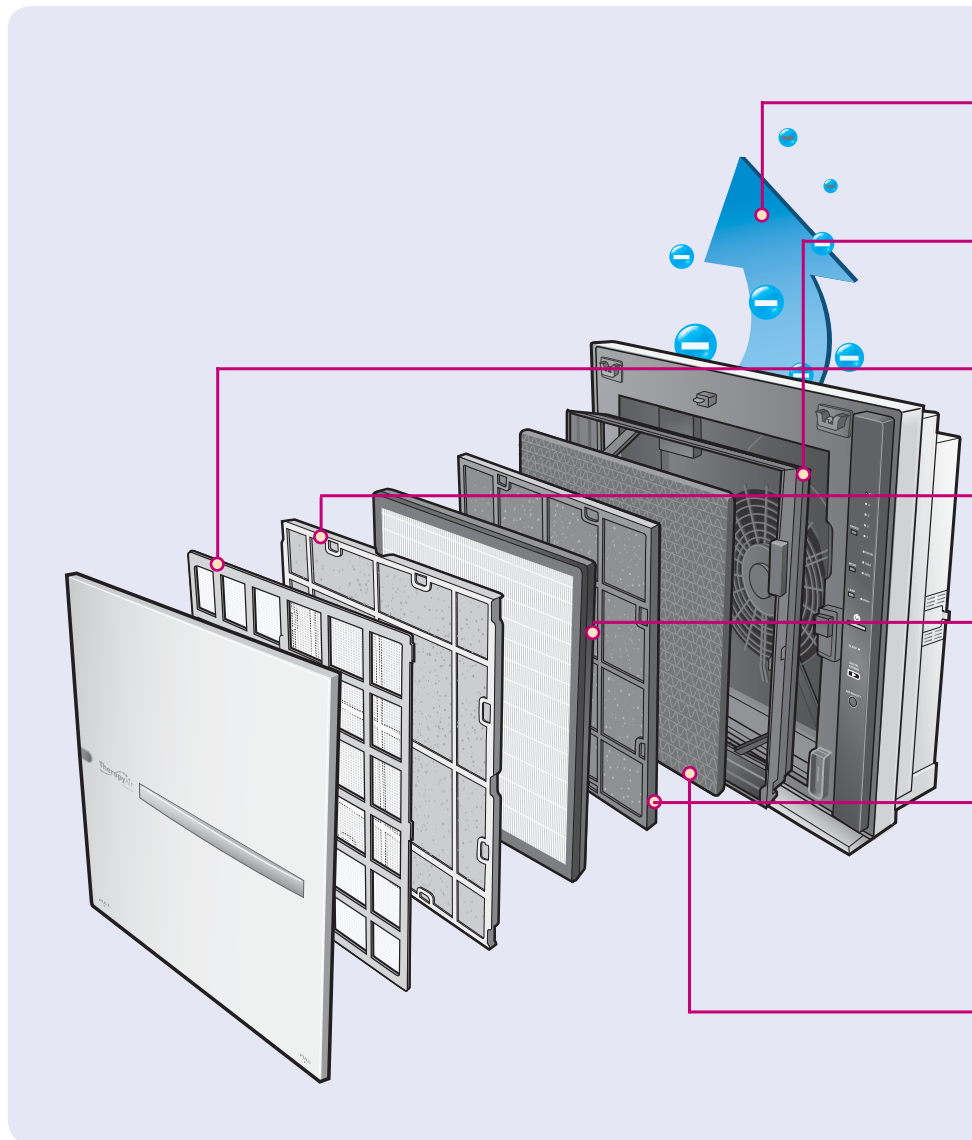



● Generator jonów ujemnych

Wytwarza dużą ilość jonów ujemnych (anionów), co sprawia, że można cieszyć się powietrzem orzeźwiający jak po burzy i świeżym jak w lesie. Jonizacja powietrza wpływa pozytywnie na nasze samopoczucie.

● Rama filtrów

Zamocowane są w niej filtry: wstępny/pośredni/Zepter HEPA/antyalergiczny/eliminujący nieprzyjemne zapachy.

● Filtr wstępny

Filtr antystatyczny zatrzymujący stosunkowo duże cząsteczki, takie jak kurz, włosy, sierść zwierząt, itd.

● Filtr pośredni

Filtr pochłania cząsteczki pleśni, bakterie większe niż 1 μm , zapewni ochronę i przedłuży działanie filtr HEPA.

● Filtr Zepter HEPA

Charakteryzuje się wysoką skutecznością, usuwa znaczną część drobnych cząsteczek i dymu papierosowego. Antybakteryjna i antypleśniowa substancja typu tiabenazol (rodzaj organicznego materiału o właściwościach antibakteryjnych) usuwa zarazki i pleśń.

● Filtr antyalergiczny

Na zewnętrzną stronę filtra naniesiony jest środek (srebro/apatyt) usuwający bakterie, w tym bakterie typu Legionella, które są niebezpieczne dla niemowląt. Na filtr naniesiony jest również wyciąg z liści miłorzębu japońskiego (ginko biloba), który usuwa alergeny, wirusy grypy i bakterie.

● Filtr eliminujący nieprzyjemne zapachy

Filtr z aktywnym węglem skutecznie pochłania zapachy oraz usuwa niektóre gazy szkodliwe (lotne związki organiczne: toluen, benzen, ksylen, styren), formaldehyd, amoniak, kwas octowy.

Przygotowanie

- ⚠ Urządzenie może być użytkowane wyłącznie wewnątrz pomieszczeń.
- ⚠ Filtr pośredni/filtr Zepter HEPA/ filtr antyalergiczny/ filtr eliminujący nieprzyjemne zapachy zostały zapakowane w folię ochronną, dlatego przed użyciem urządzenia należy je rozpakować i zamontować w ramie filtrów.
- ⚠ Przy zakładaniu ramy filtrów należy najpierw zamocować jej część dolną, a następnie część górną.
- ⚠ Filtr wstępny należy zamocować w obudowie filtra poprzez włożenie filtra w haczyki obudowy.
- ⚠ Włókna filtra antyalergicznego powinna znajdować się z przodu urządzenia.

- 1** Zdjąć panel przedni. Wyciągnąć ramę filtrów.

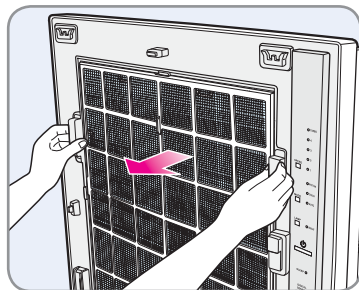
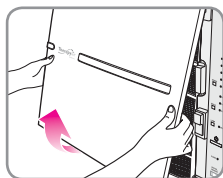

- 2** Zdjąć opakowania ochronne z filtrów (z wyjątkiem filtra wstępnego) i włożyć filtry do ramy filtrów w następującej kolejności: filtr eliminujący nieprzyjemne zapachy → filtr antyalergiczny → filtr Zepter HEPA → filtr pośredni → filtr wstępny (filtr wstępny powinien znajdować się z przodu urządzenia).

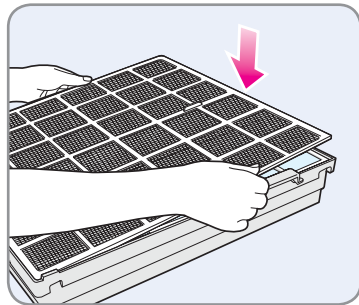
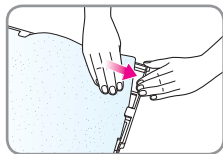

- 3** Zamocować ramę filtrów do urządzenia. Założyć panel przedni na miejsce.

Przy wkładaniu ramy filtrów należy włożyć najpierw jej dolną część (1), a następnie górną (2).

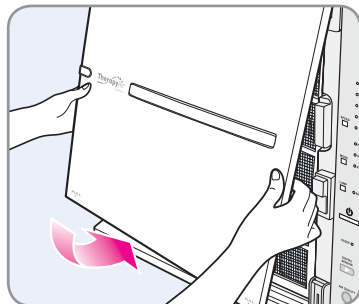
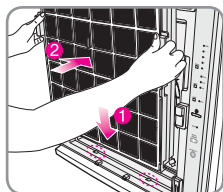

Obsługa



 Urządzenie może być użytkowane wyłącznie wewnątrz pomieszczeń.

Obsługa trybu automatycznego (AUTO) -

Naciśnięcie przycisk włączający urządzenie (⏻), wskaźnik trybu pracy (MOOD LAMP) zapali się na niebiesko.

- 1 Podłączyć urządzenie do napięcia zgodnego ze wskazaniami tabliczki znamionowej.

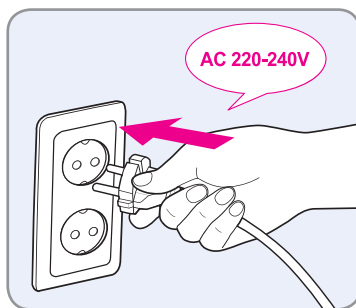

- 2 Wcisnąć przycisk włączający urządzenie (⏻).

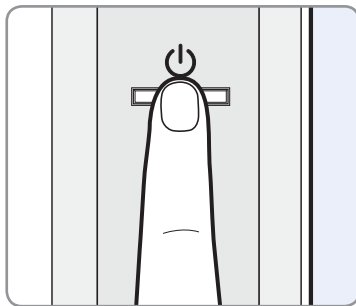

- 3 W zależności od jakości powietrza szybkość przepływu powietrza zmienia się automatycznie od poziomu 1 do 4.

Wskaźnik (AIR QUALITY) informuje o stopniu zanieczyszczenia powietrza

- bardzo czyste: niebieski
- czyste: jasnopurpurowy
- lekko zanieczyszczone: purpurowy
- silnie zanieczyszczone: czerwony



Obsługa

Obsługa trybu ręcznego -

Nacisnąć przycisk włączający urządzenie (⏻) i przycisk szybkości (SPEED)

- 1 Podłączyć urządzenie do napięcia zgodnego ze wskazaniami tabliczki znamionowej.

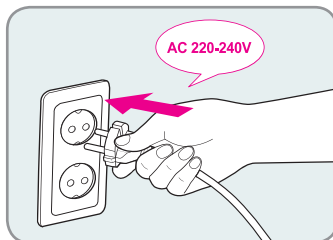

- 2 Wcisnąć przycisk włączający urządzenie (⏻) – urządzenie pracuje w trybie automatycznym

Przy kolejnym uruchomieniu urządzenie działa w ostatnio wybranym trybie pracy.

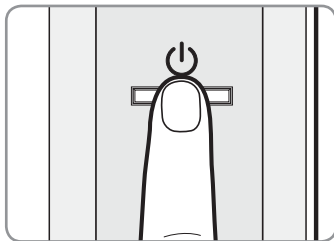

- 3 Nacisnąć przycisk szybkości (SPEED).
Urządzenie jest przełączone na tryb ręczny.

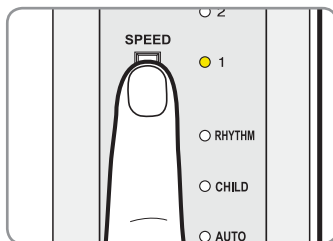

- 4 Wybrać pożądaną szybkość przepływu powietrza poprzez naciśnięcie przycisku (SPEED).

Poziom 1 → poziom 2
→ poziom 3 → poziom 4
→ Tryb przyspieszony (TURBO)

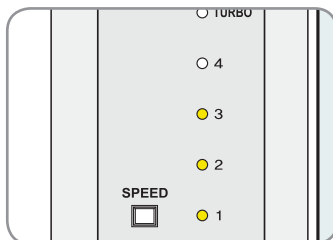
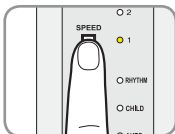



Wybieranie trybu pracy -

Nacisnąć przycisk włączający urządzenie (⏻), a następnie przycisk trybu pracy.

- 1 Podłączyć urządzenie do napięcia zgodnego ze wskazaniem tabliczki znamionowej

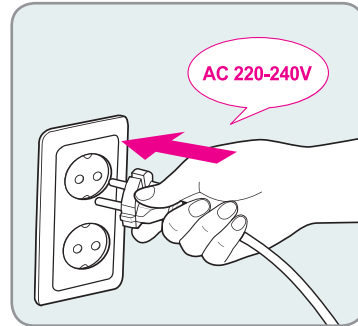

- 2 Wcisnąć przycisk włączający urządzenie (⏻) – urządzenie pracuje w trybie automatycznym

Przy kolejnym uruchomieniu urządzenie działa w ostatnio wybranym trybie pracy.

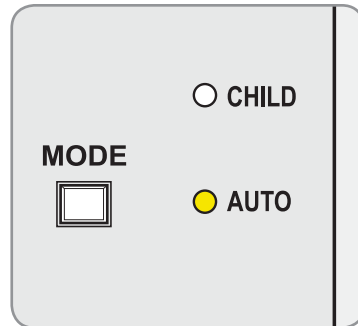
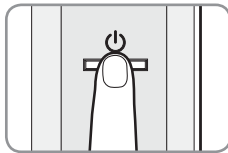

- 3 Wybrać żądany tryb pracy naciskając przycisk (MODE).

Tryb automatyczny (AUTO) → tryb dla dzieci (CHILD) → rytmiczny (RHYTHM)

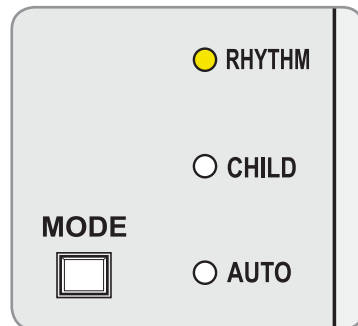
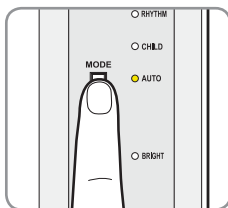

Obsługa

Jak działa tryb nocny?

(Gdy wybrany jest tryb automatyczny lub tryb dla dzieci)



wskazówka

Urządzenie przełącza się automatycznie na tryb nocy, gdy jego otoczenie pozostaje w ciemnościach dłużej niż 3 minuty. Zmniejsza się szybkość przepływu powietrza i ilość zużywanej energii. Urządzenie wraca do normalnego funkcjonowania po zapaleniu światła

- Czujnik oświetlenia (DIGITAL SENSOR) wykrywa jasność otoczenia i automatycznie uruchamia tryb nocny.

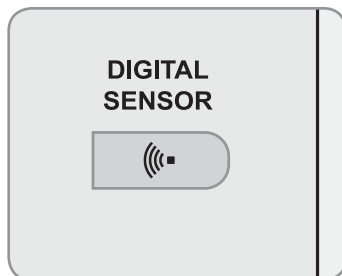

- Tryb nocny włącza się, gdy wybrany jest tryb automatyczny lub tryb dla dzieci (nie w trybie ręcznym).

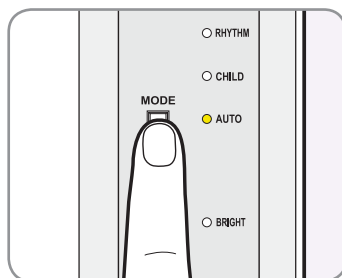

- Wskaźnik trybu nocnego (SLEEP) zapala się, gdy uruchamia się tryb nocny. Jeśli wyłączony jest wskaźnik trybu pracy (MOOD LAMP), to jego jasność zmniejsza się o połowę. Można wyłączyć wskaźnik trybu pracy (MOOD LAMP) naciskając przycisk (LAMP).





Czujnik zanieczyszczeń



Czujnik zanieczyszczeń powietrza jest ustawiony na standardową czułość. W przypadku gdy czujnik wskazuje, że powietrze jest „zanieczyszczone” nawet po 2 godzinach pracy urządzenia lub wskazuje „bardzo czyste”, a powietrze nie wydaje się być zbyt dobrej jakości, należy dostosować czułość czujnika

- Nacisnąć równocześnie i trzymać co najmniej 2 sekundy przycisk szybkości (SPEED) i przycisk trybu pracy (MODE).

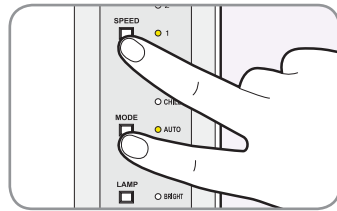

- Wskaźnik zanieczyszczenia powietrza (AIR QUALITY) zgaśnie. Następnie zapala się na 1 sekundę i gaśnie na 1 sekundę



- Nacisnąć przycisk szybkości (SPEED), aby wybrać czułość. Wskaźnik trybu pracy zapala się na sekundę, wskazując czułość, jaka jest ustawiona.

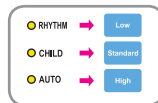

(RHYTHM): niska
(CHILD): standardowa
(AUTO): wysoka

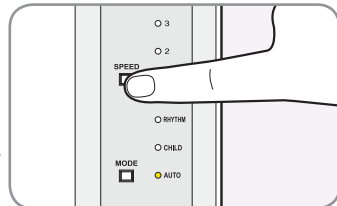

- Aby urządzenie zapamiętało czułość, należy nacisnąć równocześnie, przez co najmniej 2 sekundy, przycisk poziomu pracy (SPEED) i trybu pracy (MODE).

Czułość jest zapamiętywana automatycznie, jeśli w ciągu 10 sekund nie zostanie naciśnięty żaden przycisk.

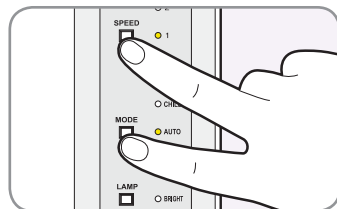

Obsługa

Wskaźnik trybu pracy (MOOD LAMP)



Wskaźnik trybu pracy (MOOD LAMP) nie tylko zmienia kolor, ale również wskazuje aktualny tryb pracy urządzenia.

- Wskaźnik trybu pracy (MOOD LAMP) zapala się automatycznie w momencie uruchomienia urządzenia. Aby wyłączyć lub włączyć wskaźnik trybu pracy należy wcisnąć przycisk (LAMP).

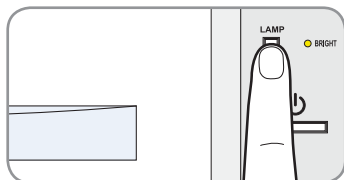

- Włączanie/wyłączanie wskaźnika trybu pracy (MOOD LAMP), gdy urządzenie działa w trybie nocnym.

Wcisnąć przycisk (LAMP) przez 2 sekundy. Wskaźnik (BRIGHT) zapali się, a wskaźnik trybu pracy (MOOD LAMP) zgaśnie.

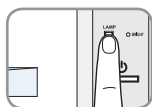

Wcisnąć przycisk (LAMP) przez 2 sekundy

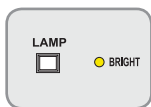

Wskaźnik (BRIGHT) zapala się



Tryb Nocny (SLEEP)

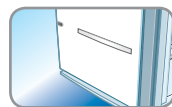

Gdy włączony jest tryb nocny, wskaźnik trybu pracy (MOOD LAMP) wyłącza się automatycznie.

Wcisnąć przycisk (LAMP) przez 2 sekundy. Wskaźnik (BRIGHT) zgaśnie, a wskaźnik trybu pracy (MOOD LAMP) włączy się.

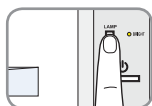

Wcisnąć przycisk (LAMP) przez 2 sekundy

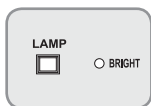

Wskaźnik (BRIGHT) zgaśnie



Tryb Nocny (SLEEP)

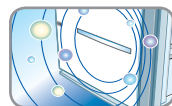

Gdy włączony jest tryb nocny, jasność wskaźnika trybu pracy (MOOD LAMP) zmniejsza się o połowę

- Wskaźnik trybu pracy przełącza się zgodnie z trybem pracy.

Automatyczny/ręczny: niebieski	Dla dzieci: purpurowy
Rytmiczny: niebieski → jasnoniebieski → purpurowy → czerwony	

Gdy ustawiony jest tryb nocny, jasność wskaźnika trybu pracy (MOOD LAMP) zmniejsza się o połowę.

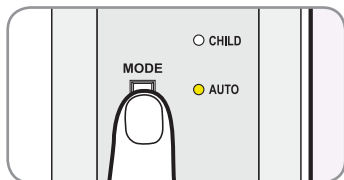



Metoda czyszczenia

 Wyłącz urządzenie z gniazdka elektrycznego przed rozpoczęciem czyszczenia.

Czyszczenie czujnika zanieczyszczeń (co 2 miesiące)

- Otwórz pokrywę czujnika zanieczyszczeń po lewej stronie urządzenia. Użyj mokrego wacika bawełnianego do czyszczenia soczewek i wytrzyj całą pozostającą wilgoć

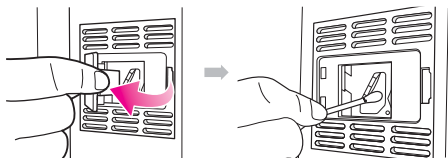

Czyszczenie wlotu i wylotu powietrza

- Wyczyść wlot i wylot powietrza miękką szczoteczką. Uważaj, żeby nie wrzucić szczoteczki do urządzenia.

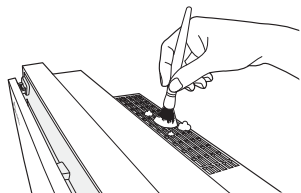

Czyszczenie generatora jonów ujemnych (co 2 miesiące)

- Użyj suchego wacika bawełnianego do usunięcia kurzu z płytki. Uważaj, żeby nie wrzucić wacika do urządzenia.

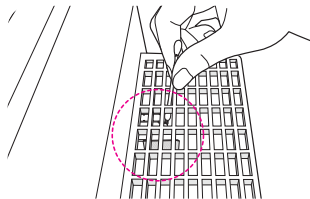

Czyszczenie panelu przedniego

- Zdejmij panel przedni z urządzenia i użyj suchej szmatki lub miękkiej szczoteczki do usunięcia kurzu. Jeśli to konieczne użyj mokrej ściereczki.

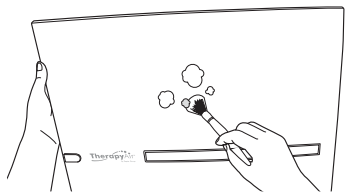

Metoda czyszczenia

Czyszczenie soczewek z tyłu przedniego panelu (co 2 miesiące)

- Zdejmij panel przedni urządzenia i użyj suchej ściereczki, miękkiej szczoteczki lub bawełnianego wacika do usunięcia kurzu ze wskaźnik trybu pracy (MOOD LAMP) z tyłu panelu przedniego. Jeśli to konieczne użyj mokrej ściereczki.

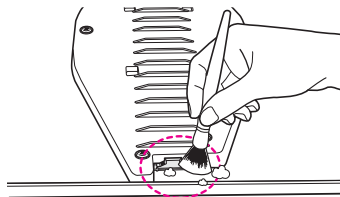

Czyszczenie urządzenia

- Użyj suchej i miękkiej ściereczki do czyszczenia urządzenia. Jeśli to konieczne użyj mokrej ściereczki.

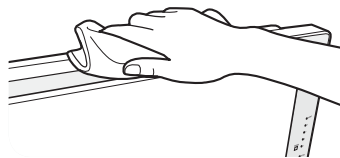

Czyszczenie filtra wstępnego elektrostatycznego (co 2-4 tygodnie)

- 1 Podnieś dół panelu przedniego, aby zdjąć go z urządzenia.

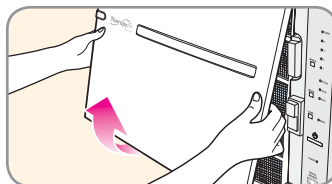

- 2 Pociągnij za rączkę filtra, żeby go wyjąć

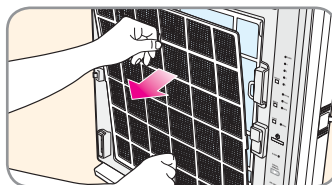

- 3 Użyj odkurzacza lub wody, aby usunąć kurz z filtra

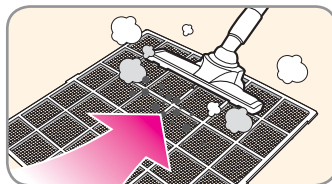

Metoda czyszczenia / wymiana filtrów



- Wyłącz urządzenie z gniazdka elektrycznego zanim rozpoczniesz czyszczenie
- Częstotliwość wymiany filtrów może różnić się w zależności od ilości zanieczyszczeń w pomieszczeniu
- Zamontuj ramę filtrów na miejscu, najpierw u dołu urządzenia a potem u góry

- 4 Wysusz filtr całkowicie przed umieszczeniem w ramie filtrów. Zamontuj ponownie ramę filtrów w urządzeniu.

Zamocuj nowy filtr do ramy filtrów poprzez zaczepienie na haczykach obudowy.

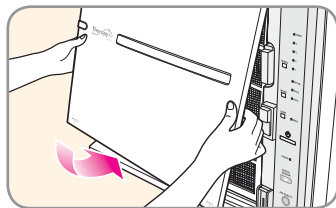
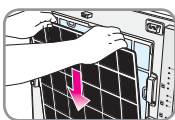

Wymiana filtra pośredniego (co 4~6 miesiące)

- 1 Zdejmij panel przedni i wyjmij filtr pośredni z ramy filtrów.

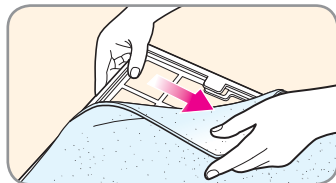
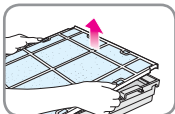

- 1 Zdejmij opakowanie z nowego filtra pośredniego. Umieść filtr w obudowie. Umocuj obudowę filtra i panel przedni.

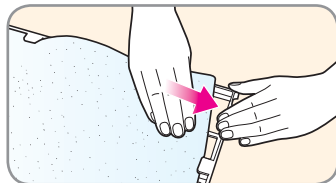
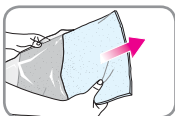

Wymiana filtra Zepter HEPA (co 12~24 miesiące)

- 1 Zdejmij panel przedni i wyjmij filtr Zepter HEPA z obudowy filtra.

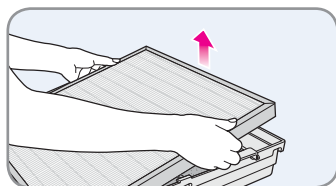

Wymiana filtrów

- 2 Zdejmij opakowanie z nowego filtra Zepter HEPA. Umieść nowy filtr w ramie filtrów. Umocuj ramę filtrów i panel przedni

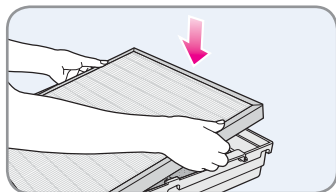
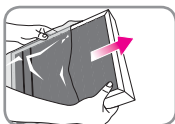

Wymiana filtra antyalergicznego (co 6-12 miesięcy)

- 1 Zdejmij panel przedni i wyjmij filtr antyalergiczny z ramy filtrów.

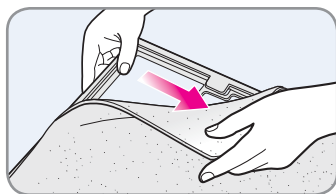
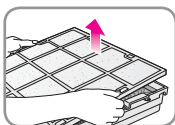

- 2 Zdejmij opakowanie z nowego filtra antyalergicznego. Umieść nowy filtr w ramie filtrów (włóknina filtra powinna być z przodu urządzenia). Umocuj ramę filtrów i panel przedni

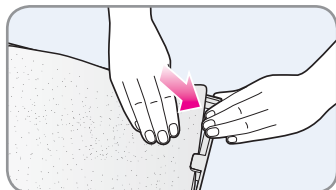
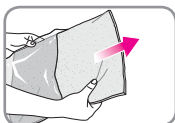

Wymiana filtra eliminującego nieprzyjemne zapachy (co 12-24 miesięcy)

- 1 Zdejmij panel przedni i wyjmij filtr eliminujący nieprzyjemne zapachy z ramy filtrów

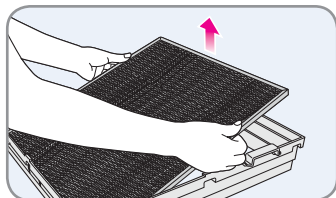



- 2 Zdejmij opakowanie z nowego filtra eliminującego nieprzyjemne zapachy. Umieść nowy filtr w ramie filtrów. Zamontuj ramę filtrów i panel przedni

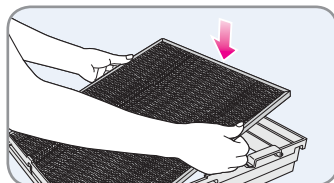
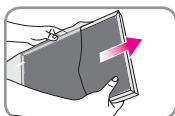

Założ filtry w następującym porządku

Wstępny ⇒ Pośredni ⇒ Zepter HEPA ⇒ Anty alergiczny
⇒ eliminujący nieprzyjemne zapachy

Harmonogram czyszczenia i wymiany

Filtry	Czas	Czynność
Pośredni	Co 4~6 miesięcy	Wymiana
Zepter HEPA	Co 12~24 miesiące	Wymiana
Anty alergiczny	Co 6~12 miesięcy	Wymiana
Eliminujący nieprzyjemne zapachy	Co 12~24 miesiące	Wymiana

* oparty na całodobowym automatycznym działaniu.

► Montowanie na ścianie (Opcja)

Użyj dodatkowego wieszaka do zainstalowania urządzenia

<Instalacja>

Umieść urządzenie zachowując odległości od ścian i sufitu wskazane na rysunku.

- Urządzenie zainstalowane na ścianie może spowodować zanieczyszczenie ścian i sufitu.
- Uważaj, żeby nie upuścić panelu przedniego lub obudowy przy zmianie filtrów.
- Uważaj, aby nie ściągnąć urządzenia za przewód zasilający

! Dokręć śrubę wieszaka bardzo mocno tak, żeby urządzenie nie spadło.

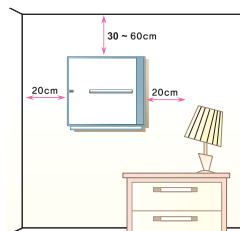

Zanim skontaktujesz się z Punktem Serwisowym

Prosimy o sprawdzenie następujących opcji przed kontaktem z Punktem Serwisowym

Prosimy zapoznać się z następującymi informacjami przez kontaktem z Punktem Serwisowym. Niewłaściwe działanie urządzenia może być spowodowane niewystarczającą wiedzą na jego temat. Jeśli zaistniały problem nie zostanie rozwiązany pomimo zastosowania poniższych wskazówek, prosimy skontaktować się z Punktem Serwisowym.

Objawy	Sprawdź	Rozwiązanie
Urządzenie nie wydmuchuje powietrza.	<ul style="list-style-type: none"> • Czy urządzenie jest podłączone do źródła zasilania? • Czy świecą się wskaźniki na wyświetlaczu? • Czy dopływ energii został wstrzymany? 	<p>Podłącz urządzenie do gniazdka AC 220-240V.</p> <p>Naciśnij przycisk zasilania i trybu pracy</p> <p>Włącz urządzenie, kiedy elektryczność zostanie przywrócona</p>
Nie można zmienić prędkości przepływu powietrza.	<ul style="list-style-type: none"> • Czy wybrany jest tryb automatyczny? • Czy w pokoju jest ciemno? 	<p>Nie możesz zmieniać prędkości przepływu powietrza, kiedy wybrany jest tryb automatyczny (AUTO).</p> <p>Nie możesz zmieniać prędkości przepływu powietrza, kiedy włączony jest tryb nocny</p>
Wskaźnik zanieczyszczeń nie zmienia koloru.	<ul style="list-style-type: none"> • Czy czujnik zanieczyszczeń jest zabrudzony? • Czy ciągle wskazuje "Brudny"? • Czy ciągle wskazuje "Bardzo czysty"? 	<p>Wyczyść soczewki. (Strona 26)</p> <p>Wyczyść soczewki. (Strona 26)</p> <p>Zmniejsz czułość. (Strona 24)</p>
Przepływ powietrza przez urządzenie jest zbyt wolny.	<ul style="list-style-type: none"> • Czy wyczyściłeś lub wymieniłeś filtry? 	<p>Sprawdź harmonogram czyszczenia i wymiany</p>



Objawy	Sprawdź	Rozwiązanie
Z wylotu powietrza wydostaje się nieznaną zapach.	<ul style="list-style-type: none">• Czy wyczyściłeś lub wymieniłeś filtry?	Sprawdź harmonogram czyszczenia i wymiany.
Wskaźnik zanieczyszczeń miga.	<ul style="list-style-type: none">• Przełącz Urządzenie do Punktu Serwisowego.	
Inne problemy.	<ul style="list-style-type: none">• Wyłącz urządzenie z gniazdka i przełącz do Punktu Serwisowego.	



Dane techniczne



Dane techniczne	
Nazwa produktu	TherapyAir® iOn PWC-570
Model	AP-1 004AHZPT
Zasilanie	Napięcie znamionowe zgodne z tabliczką znamionową
Element zatrzymujący kurz	Zepter HEPA Filter Type (H13)
Metoda zabezpieczenia	Wyłącznik automatyczny
Wydajność	maksymalnie 328 m ³ /h
Poziom hałasu	minimum 21 dB - maksimum 46 dB
Wymiary	544 x 181 x 510 mm (szerokość x głębokość x wysokość)
Ciężar	8.8 kg

* Bez uprzedniego zawiadomienia urządzenie może być zmodyfikowane celem ulepszenia jego wydajności



Adresy biur regionalnych

(s)(k) **WARSZAWA**
02-672, ul. Domaniewska 37
tel. 022 5658000
fax 022 5658100

SIEDLCE
08-110, ul. Czerwonego Krzyża 14
tel. 025 6441406

(s) **LUBLIN Medical , Home Care**
20-023, ul. Chopina 33/1
tel. 081 5340105, 081 5340102

(s)(k) **LUBLIN Home Art**
20-043, Aleje Racławickie 44B
tel. 081 5331100, 081 5332210

RADOM Home Art
26-600, ul. Traugutta 18
tel. 048 3635197
048 3635198 – Home Art,

RADOM Medical
26-610, ul. Niedziałkowskiego 40
tel. 048 363773 – Medical

(s)(k) **ŁÓDŹ Home Art**
90-413, ul. Piotrkowska 51
tel. 042 6310482

(s) **ŁÓDŹ Medical**
90-755, ul. 1-go Maja 87 lok. 3
tel. 042 6300892

PIOTRKÓW TRYB.
97-300, ul. Rynek Trybunalski 10
tel. 044 6472092

SIERADZ
98-200, ul. Krótka 4
tel. 043 8221924

(s) **PŁOCK**
09- 402, ul. Pasaż 11
tel. 024 2640958

KALISZ Medical
62-800, ul. Młynarska 45
tel. 062 7671026

KALISZ Home Art
62-800, ul. Górnosłaska 60-62 lok. nr 8
tel. 062 7536649

(s)(k) **KONIN – Home Art**
62-510, ul. Energetyka 6b
tel. 063 2435501

KONIN – Home Care
62-510, ul. Chopina 9
tel. 063 2426816

CHEŁM
22-100, Al. Armii Krajowej 9/6
tel. 082 5642184

BIAŁYSTOK
15-441, ul. Spółdzielcza 8
tel. 085 7320859,

(s)(k) **BIAŁYSTOK – SALON**
15-099, ul. Legionowa 14/16
tel. 085 7322721

(s)(k) **BIAŁA PODLASKA**
21-500, ul. Piłsudskiego 5/7
tel. 083 3426737, 083 3423448

(s) – biuro w którym pracuje Serwisant (k) – biuro w którym znajduje się kasa fiskalna

SUWALKI
16-400, ul. Utrata 1 B
tel. 087 5650380

ELK
82-200, ul. Wojska Polskiego 53
tel. 087 6210021

MALBORK
82-391, ul. De Gaulle'a 5
tel. 055 2735217

ELBLĄG
82-300, ul. Carbarby 26
tel. 055 2363395

(s)(k) **GDYNIA**
81-366, ul. 10 Lutego 11
tel. 058 6614504, 058 6614482

GDĄSK – SALON
80-391, ul. Kołobrzeska 41c
tel. 058 5575441

(s)(k) **TORUŃ**
81-366, ul. Szosa Chełmińska 56
tel./fax 056 6521500,
056 6522216

(s)(k) **OLSZTYN**
10-012, ul. Orkana 11
tel. 089 5431711

(s)(k) **BYDGOSZCZ**
85-060, ul. Sobieskiego 3
tel. 052 3401835,

(s)(k) **POZNAŃ Medical**
60-808, ul. Zeylanda 3/3
tel. 061 8439095, 061 8439066,
061 8427009

POZNAŃ Home Art
60-808, ul. Zeylanda 3/2
tel. 061 8427500, 061 8470879

(s)(k) **LESZNO**
64-100, ul. Cronowska 52
tel. 065 5271367, 065 5271351,
065 5293704

PIŁA
64-920, al. Powstańców
Wielkopolskich 63

(s) **KOSZALIN**
75-800, ul. Krzywoustego 2 / 5
tel. 094 3451181

KOŁOBRZEG
78-100 ul. Narutowicza 15
tel. 094 3542614

(s)(k) **SZCZECIN Medical**
70-207, Pl. Batorego 5B
tel. 091 4893936, 0914334551

SZCZECIN Home Art.
70-440, ul. Księcia Bogusława X 44 m. 4
tel. 0914332518

(s)(k) **KATOWICE**
40-013, ul. Staromiejska 7
tel. 032 2571400, 032 2571403,
032 2571377

RYBNIK
44-203, ul. Prosta 137
tel. 032 4230396

RYBNIK
44-200, ul. Kościelna 1
(s) **JASTRZĘBIE ZDRÓJ Medical**
44-330, ul. 1 Maja 25
tel. 032 4738375

(s)(k) **JASTRZĘBIE ZDRÓJ
Home Art**
44-335, ul. Mazowiecka 8a
tel. 032 4738376

(s)(k) **BIEŁSKO BIAŁA Home Art**
43-300 Pl. Św. Mikołaja 8
tel. 033 8158793,
033 8126059

BIEŁSKO BIAŁA Home Care
43-300, ul. Cechowa 6
tel. 033 8166294

(s)(k) **PSZCZYNA**
43-200, ul. Konopnickiej 60 A
tel. 032 2100114,
fax 032 2106732

(s)(k) **TYCHY**
43-100, ul. Kościuszki 12
tel. 032 2192635

(s)(k) **GLIWICE**
44-100, ul. Żurawia 4
tel. 032 2792862

(s)(k) **CZĘSTOCHOWA**
42-200, Aleja NMP 61
tel. 034 3229332, 034 3229361,

CZĘSTOCHOWA Medical
42-200, Al. Armii Krajowej 1/3
tel. 034 3229349

LUBLINIEC
42-700, ul. Wąska 11
tel. 034 3530194

(s)(k) **KIELCE**
25-005, ul. Sadowa 7
tel. 041 3445771

(s)(k) **SOSNOWIEC**
41-200, ul. Warszawska 1/6
tel. 032 2979407, 032 2660330

WODZISŁAW ŚLĄSKI
44-300, ul. 26 Marca 2B
tel. 032 4547241

CIESZYN
43-400, ul. Dworkowa 1 B
tel. 033 8523424

MYŚLOWICE
41-400, ul. Towarowa 1
tel. 032 2235669

STARACHOWICE
27-200, ul. Armii Krajowej 25a
tel. 041 2748537

CHORZÓW
41-500, ul. Wolności 14

BĘDZIN
44-203, ul. Podwale 2
tel. 032 7622766

(s)(k) **KRAKÓW Home Art**
Galeria Kazimierz
31-536, ul. Podgórska 34
tel. 012 6334809, 012 6334797

(s) **KRAKÓW Medical,
Home Care**
30-078, ul. Kadecka 1/3
tel. 012 6361558

TARNÓW
33-100, ul. Krakowska 6
tel. 014 6272701 – Home Art
014 6330498 – Medical

(s)(k) **NOWY SĄCZ**
33-300, ul. Lwowska 32
tel. 018 4438808, 018 4437426

(s)(k) **RZESÓWKA**
35-026, ul. Reformacka 8
tel. 017 8520743

RABKA ZDRÓJ
34-700, ul. Orkana 19B
tel. 018 2679083

KROSNO
38-400, ul. Traugutta 17
tel. 013 4323955

(s)(k) **WROCŁAW**
53-149, ul. Racławicka 13
tel. 071 3360777, 071 3360782,
071 3360788, 071 3360786

KŁODZKO
57-300, ul. Okrzei 9
tel. 074 8674909

(s)(k) **LEGNICA**
59-220, ul. Rataja 21,
tel. 076 8563322

WAŁBRZYCH
58-309, ul. Broniewskiego 65 B
tel. 074 840 05 20

BOLESŁAWIEC
59-700, ul. Piaskowa 13
tel. 075 7352220

JELENIA GÓRA
58-500, ul. Grozowa 7
tel. 075 7522407

OPOLE Medical
45-057, ul. Ozimska 7
tel. 077 4565212

OPOLE Home Art
45-054, ul. Grumwaldzka 10
tel. 077 4532045

GŁOGÓW
67-200, ul. Mickiewicza 55
tel. 076 8355943

(s)(k) **ZIELONA GÓRA**
56-076, ul. Reja 5
tel. 068 3200127, 068 3200255,

